

TERMINUS

Carlo Bimbi / 2010

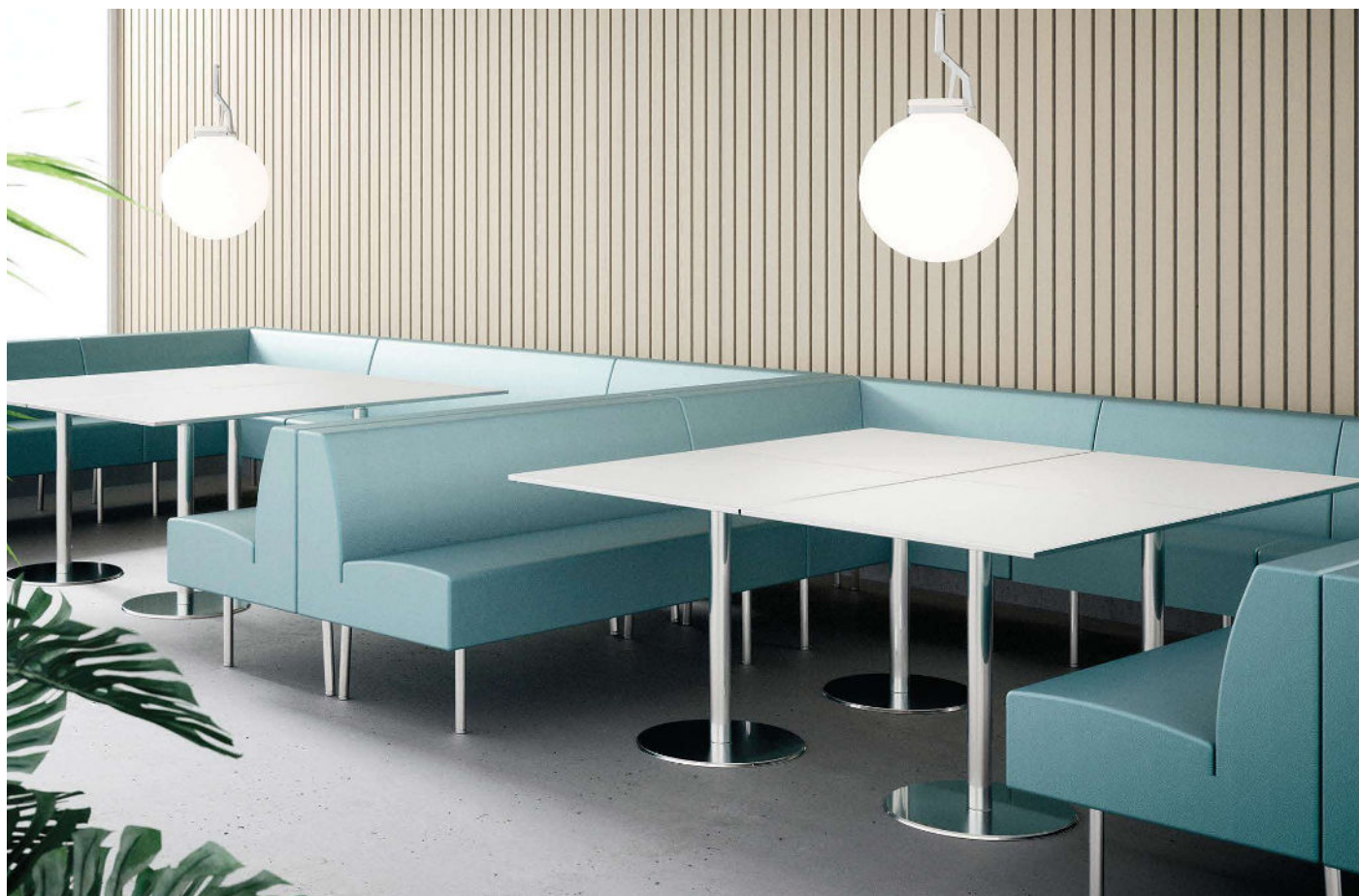

IT Divanetto pensato appositamente per il ristorante e i momenti di incontro. Realizzato in forma imbottita, è un modulo che, unito ad altri, compone angoli e linee in grado di delineare diverse sale da pranzo. A completare il sistema, i pannelli divisorii, che consentono di creare situazioni più articolate e intime.

EN Terminus, an upholstered sofa designed to accommodate the pleasure of eating. Modules can be combined to create numerous angular or linear dining rooms; optional upholstered or laminate high back partition panels create secluded areas.

FR Terminus est un système de petits canapés conçus pour pouvoir se restaurer sur une assise rembourrée. Ses modules très variés permettent de créer des angles et ainsi avoir différents espaces de salle à manger. Enfin il existe aussi des panneaux de séparation permettant de diversifier les possibilités d'aménagement et de créer de l'intimité.

DE Ein Polstersofa für Essbereiche entworfen. Ein Modularelement mit Eck- und Geradeelementen, mit vielfältiger Gestaltungsmöglichkeit. Ergänzend zu dem System sind Trennpaneele, um Diskretionsbereiche zu schaffen.

Finiture / Finishes / Finitions / Ausführungen

Struttura / Frame / Structure / Gestell

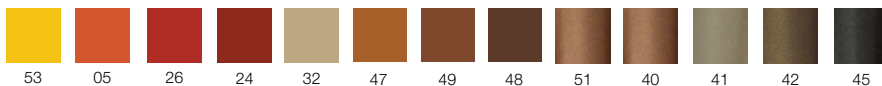
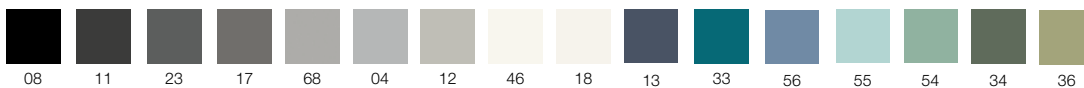

Struttura cromata / Chromed frame / Structure chromée / Gestell Verchromt



02

TERMINUS

Carlo Bimbi / 2010

Sistema componibile di sedute imbottite.

Elementi angolari e lineari consentono qualsiasi tipo di composizione. Il sistema Terminus può avvalersi anche di pannelli divisorii rivestiti o in laminato per consentire la formazione di ambienti privati o di pannelli di chiusura posteriore rivestiti.

Struttura: legno multistrato, poliuretano espanso indeformabile e fodera accoppiata con ovatta poliestere.

Imbottitura interna resistente al fuoco secondo la normativa Italiana Classe 1 IM e EN1021- 1/2:2014.

Su richiesta e con sovrapprezzo imbottitura interna resistente al fuoco secondo la normativa British Standards 5852.

Gambe: metallo con finitura verniciata a polveri epossidiche o cromata.

Rivestimento in tessuto, eco-pelle o tessuto cliente preferibilmente in tinta unita.

Modular benches system.

Frame: multiply plywood inner frame and non-deformable polyurethane foam covered with polyester padding.

Fire retardant foam meets California Bulletin 117A, EN1021-1/2:2014 and Italian Class 1 IM Standards.

Special foam meeting the 5852 British Standards is available on request.

Back panels: choice of short or tall back panels (price not included, order separately)

Legs: steel in powder coated or chromed finish.

Covers: fabric, faux leather or C.O.M. (preferably in solid colours)."

Système modulaire d'assises rembourrées.

Les éléments angulaires et linéaires permettent tout type de composition. Le système Terminus peut également utiliser des panneaux de séparation tapissés ou stratifiés pour créer des espaces privés, ou panneaux de fermeture arrière revêtus. (prix non inclus dans le module)

Structure: bois multiplis et rembourrage en mousse indéformable de polyuréthane et ouate de polyester.

Rembourrage interne résistant au feu selon la norme française M4, EN1021-1/2:2014, italienne Classe 1 IM et selon les normes du California Bulletin 117A.

Sur demande et avec supplément, disponible mousse résistante au feu selon British Standards 5852.

Pieds: métal avec finition laquée époxy ou chromée.

Revêtement en tissu, similicuir ou tissu client de préférence de teinte unie.

Modulare Sitzelemente.

Struktur: Schichtholz mit Polsterung aus nicht verformbarem Polyurethan und Polyesterwatte abgedeckt. Feuerhemmende Polsterung nach dem Standard EN 1021:2014, Standard "California Bulletin 117A" und Italienischem Standard Klasse 1 IM. Auf Anfrage und gegen Mehrkosten sind gemäss dem Britischen Standards 5852 abgeschäumte Formteile erhältlich.

Füsse aus Stahl verchromt oder epoxydlackiert

Bezug: Stoff, Kunstleder oder kundeneigenes Bezugsmaterial.

Zubehör: Reihenverbindung aus Metall epoxydlackiert, Abschlusspaneel und Trenn-Paneel.

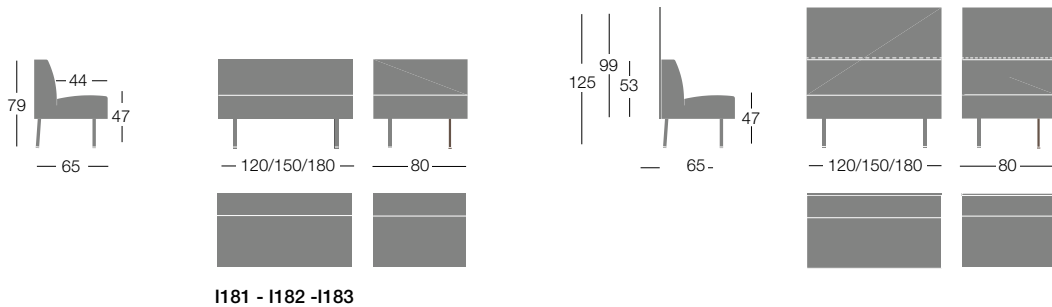

I181 - I182 - I183

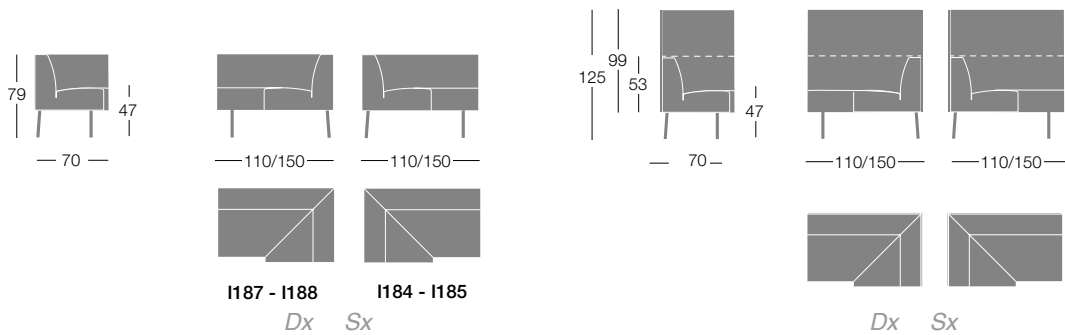

I187 - I188

I184 - I185

Dx Sx

Dx Sx

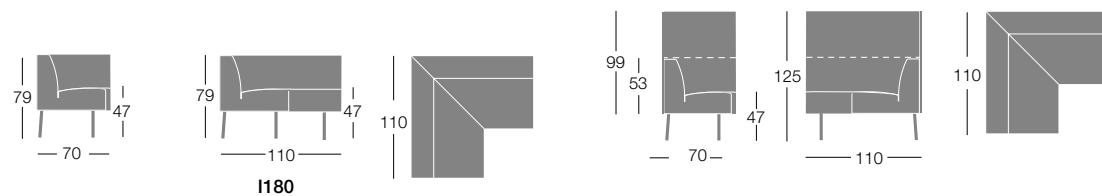

I180

Esempi di composizioni / Composition examples / Exemples de compositions / Beispiele

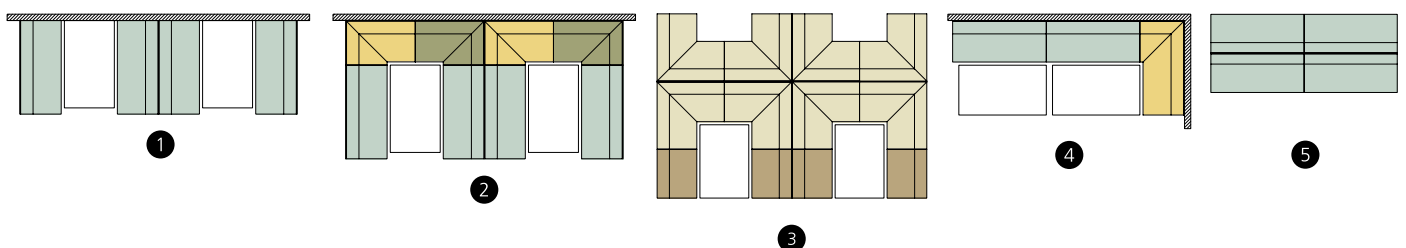

TERMINUS

Carlo Bimbi / 2010

I181 Modulo 120 cm
I182 Modulo 150 cm
I183 Modulo 180 cm
I189 Modulo 80 cm

I181 Module 120 cm
I182 Module 150 cm
I183 Module 180 cm
I189 Module 80 cm

I181 Modul 120 cm
I182 Modul 150 cm
I183 Modul 180 cm
I189 Modul 80 cm

I181 Modul 120 cm
I182 Modul 150 cm
I183 Modul 180 cm
I189 Modul 80 cm



Finiture_Finishes_Finitions_Ausführungen

ART.	Struttura_Frame Structure_Geste	COM	A/COL	B	C	D	E	Kg		
I181 120 cm	verniciata_powder coated laquée_Lackiert							21 Kg	1 pc / 123x68x57 cm 0,48 m3 / 29 Kg	1 pc / 210 cm (H.140 cm)
	cromata_chromed chromée_Verchromt									
I182 150 cm	verniciata_powder coated laquée_Lackiert							33,5 Kg	1 pc / 153x68x57 cm 0,60 m3 / 25,5 Kg	1 pc / 252 cm (H.140 cm)
	cromata_chromed chromée_Verchromt									
I183 180 cm	verniciata_powder coated laquée_Lackiert							29 Kg	1 pc / 183x68x57 cm 0,71 m3 / 39 Kg	1 pc / 294 cm (H.140 cm)
	cromata_chromed chromée_Verchromt									
I189 80 cm	verniciata_powder coated laquée_Lackiert							18 Kg	1 pc / 83x68x57 cm 0,32 m3 / 24 Kg	1 pc / 210 cm (H.140 cm)
	cromata_chromed chromée_Verchromt									

Accessori_Accessories_Accessoires_Zubehör

MGAN180	Gancio di collegamento laterale / Set of 2 lateral ganging device / Système de crochetage latérale / Reihenverbindung lackiert Schwarz 08	
C180FISSAGGIO	Gancio di collegamento schiena contro schiena C180FISSAGGIO (senza pannello divisorio) / C180FISSAGGIO (without back partition panel) / C180 FISSAGGIO (sans panneau de séparation) / C180FISSAGGIO (Ohne Trenn-Paneel)	
C180FISSAGGIO2	C180FISSAGGIO2 (con pannello divisorio) / C180FISSAGGIO2 (with back partition panel) / C180 FISSAGGIO 2 (avec panneau de séparation) / C180FISSAGGIO2 (Mit Trenn-Paneel)	
M180PIASTR2	Piastrina in metallo verniciato per collegamento lineare dei pannelli divisorio M180PIASTR2 / Metal plate to connect linear panels M180PIASTR2 / Plaque en métal laquée pour connexion linéaire des panneaux de séparation M180PIASTR2 / Metallplättchen für lineare Zusammenstellungen der Trenn-Paneel: M180PIASTR2 M180PIASTR2	
M180PIASTR1	Piastrina in metallo verniciato per collegamento angolare dei pannelli divisorio M180PIASTR1 / Metal plate to connect angle panels M180PIASTR1 / laque en métal laquée pour connexion angulaire des panneaux de séparation M180PIASTR1 / Metallplättchen für Eck Zusammenstellungen der Trenn-Paneel: M180PIASTR1	

Dimensioni_Dimensions_Dimensions_Abmessungen

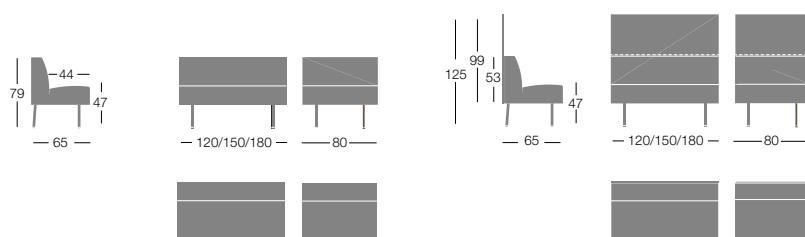

I181 - I182 - I183

★ Per quantità contattare l'ufficio commerciale
For quantity please contact the Sales office
Pour quantités contacter le service commercial
Für Mengenangaben kontaktieren Sie die Verkaufsabteilung

TERMINUS Carlo Bimbi / 2010

I180 Modulo angolare 110x110 cm
 I184 Modulo angolare 110x70 cm SX
 I187 Modulo angolare 110x70 cm DX
 I185 Modulo angolare 150x70 cm SX
 I188 Modulo angolare 150x70 cm DX

I180 Angle module 110x110 cm
 I184 Angle module 110x70 cm SX
 I187 Angle module 110x70 cm DX
 I185 Angle module 150x70 cm SX
 I188 Angle module 150x70 cm DX

I180 Module d'angle 110x110 cm
 I184 Module d'angle 110x70 cm SX
 I187 Module d'angle 110x70 cm DX
 I185 Module d'angle 150x70 cm SX
 I188 Module d'angle 150x70 cm DX

I180 Eck-Modul 110x110 cm
 I184 Eck-Modul 110x70 cm SX
 I187 Eck-Modul 110x70 cm DX
 I184 Eck-Modul 150x70 cm SX
 I188 Eck-Modul 150x70 cm DX



Finiture_Finishes_Finitions_Ausführungen

ART.	Struttura_Frame Structure_Geste	COM	A/COL	B	C	D	E	Kg		
I180 110x110 cm	verniciata_powder coated laquée_Lackiert							40 Kg	1 pc / 113x113x57 cm 0,73 m3 / 47 Kg	1 pc / 273 cm (H.140 cm)
	cromata_chromed chromée_Verchromt									
I184SX I187DX 110x70 cm	verniciata_powder coated laquée_Lackiert							50 Kg	1 pc / 113x73x57 cm 0,47 m3 / 58 Kg	1 pc / 210 cm (H.140 cm)
	cromata_chromed chromée_Verchromt									
I185SX I188DX 150x70 cm	verniciata_powder coated laquée_Lackiert							43 Kg	1 pc / 153x73x57 cm 0,64 m3 / 55 Kg	1 pc / 273 cm (H.140 cm)
	cromata_chromed chromée_Verchromt									

NOTE

Destra (DX) o Sinistra (SX) si riferisce alla posizione stando seduti.
 Right (DX) and Left (SX) end refer to position when seated.
 Droit (DX) ou gauche (SX) se réfère à la position quand on est assis.
 Das rechte (DX) und linke (SX) Ende beziehen sich auf die Sitzposition.

Possibilità di elettrificazione. Contattare l'Ufficio Commerciale
 For plug-in system contact Segis Office
 Contacter le bureau Segis pour info sur l'alimentation électrique
 Elektrifizierung auf Antrag

Dimensioni_Dimensions_Dimensions_Abmessungen

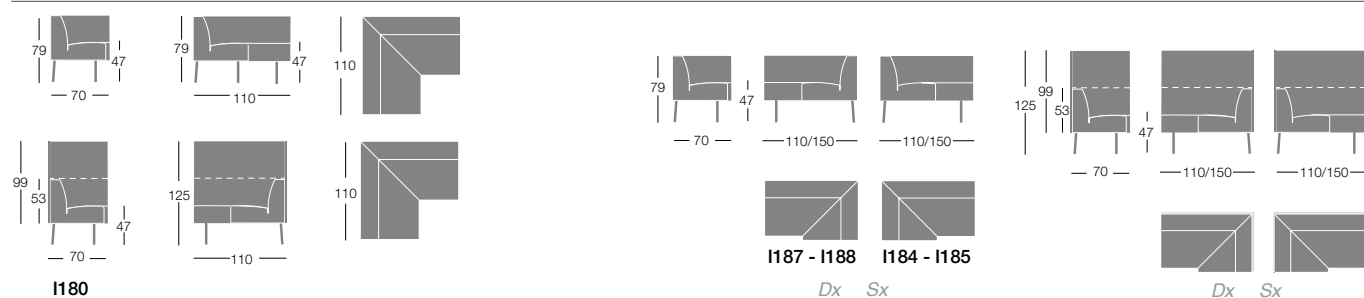

TERMINUS

Carlo Bimbi / 2010

Pannello di chiusura
Back panels
Habillage dos
Abschluss Paneel



Finiture_Finishes_Finitions_Ausführungen

ART.	dimensione_dimension_ dimension_Abmessung	COM	A/COL	B	C	D	E	 *
C184R	71,8 cm							1 pc / 69 cm (H.140 cm)
C186R	80 cm							1 pc / 69 cm (H.140 cm)
C185R	110 cm							1 pc / 69 cm (H.140 cm)
C181R	120 cm							1 pc / 69 cm (H.140 cm)
C182R	150 cm							1 pc / 168 cm (H.140 cm)
C183R	180 cm							1 pc / 210 cm (H.140 cm)

* Per quantità contattare l'ufficio commerciale
For quantity please contact the Sales office
Pour quantités contacter le service commercial
Für Mengenangaben kontaktieren Sie die Verkaufsabteilung

Dimensioni_Dimensions_Dimensions_Abmessungen

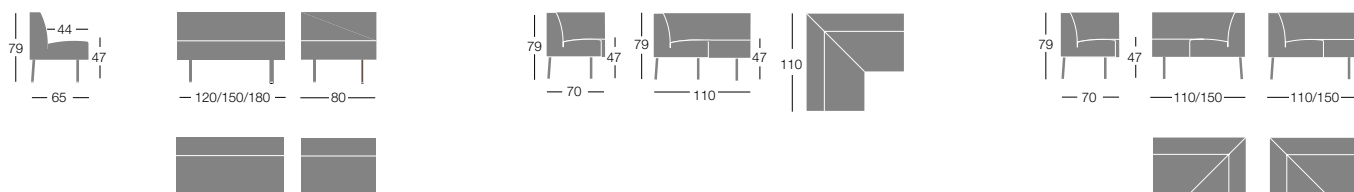

Dx Sx

TERMINUS

Carlo Bimbi / 2010

Pannello divisorio H. 99 cm - H. 125 cm da terra, spessore 18 mm

Back partition panel H.99 cm - H. 125 cm from floor - thickness 18 mm

Panneau de séparation H. 99 cm - H.125 cm du sol, épaisseur 18 mm

Trennwand H. 99 cm - H. 125 cm vom boden, stärke 18 mm



Finiture_Finishes_Finitions_Ausführungen

ART.	dimensione_dimension_ dimension_Abmessung	A	B
C284R	71,8 cm		
C286R	80 cm		
C285R	110 cm		
C281R	120 cm		
C282R	150 cm		
C283R	180 cm		

Dimensioni_Dimensions_Dimensions_Abmessungen

